

LAVAMAT 72650



Инструкция по
эксплуатации

Стиральная
машина

Уважаемый покупатель,

Благодарим Вас за выбор одного из наших высококачественных товаров.

С этим прибором Вы сможете оценить совершенную комбинацию функционального дизайна и передовых технологий.

Уверяем Вас, наши приборы разработаны для того, чтобы обеспечивать только наилучшие результаты и контроль – более того, мы задаем высочайшие стандарты качества.

Помимо этого, Вы обнаружите в своем приборе некоторые аспекты, которые способствуют защите окружающей среды и экономии электроэнергии.

Пожалуйста, внимательно прочтите данное руководство по эксплуатации для того, чтобы обеспечить оптимальное и правильное функционирование Вашего прибора. Это даст Вам возможность в совершенстве применять все функции прибора и использовать его наиболее эффективно.

Мы рекомендуем Вам хранить эту инструкцию в надежном и удобном месте, для того, чтобы иметь возможность пользоваться ею в любое время, когда Вам это необходимо. Пожалуйста, передайте ее новому владельцу прибора в случае его продажи.

Мы желаем Вам получить много удовольствия от работы с Вашим прибором.

В данном Руководстве используются следующие символы:



Важная информация, касающаяся Вашей безопасности, и информация о том, как избежать повреждения машины



Общая информация и полезные советы



Информация по охране окружающей среды

Содержание

Указания для пользователя	6
Информация по технике безопасности	6-8
Описание изделия	9
Дозатор моющих средств	9
Панель управления	10
Первое включение	10
Персонализация	11
Звуковая сигнализация	11
Замок от детей	11
Повседневная эксплуатация	12
Загрузка белья	12
Отмеривание моющего средства и смягчителя тканей	12
Выбор нужной программы	13
Выбор скорости отжима или дополнительной функции	
Остановка с водой в баке	13
Кнопки выбора дополнительных функций	14
Выбор дополнительной функции Предварительная стирка	14
Выбор дополнительной функции Удаление пятен	14
Выбор дополнительной функции Гипоаллергенная стирка	14
Выбор дополнительной функции Менеджер Времени	15
Дисплей	15
Использование кнопки Старт/Пауза	17
Выбор дополнительной функции Дополнительное полоскание	17
Изменение дополнительной функции или выполняемой программы	17
Прерывание программы	18
Отмена программы	18
Открывание дверцы после начала выполнения программы	18

Окончание программы	18
Программы стирки	19-21
Сведения о программах	22
Подготовка к стирке	23
Сортировка белья	23
Температуры	23
Перед загрузкой белья	23
Максимальная загрузка	24
Вес белья	24
Выведение пятен	25
Моющие средства и добавки	26
Количество используемого моющего средства	26
Степень жесткости воды	27
Международные символы на этикетках с указаниями по стирке	28
Чистка и уход	29
Удаление накипи	29
После каждой стирки	29
Профилактическая стирка	29
Чистка машины снаружи	29
Дозатор моющих средств	29
Чистка барабана	30
Прокладка дверцы	30
Фильтр сливного насоса	31
Фильтр наливного шланга	32
Аварийный слив	32
Предотвращение замерзания	33
Если машина не работает	34-37
Технические данные	38

Норма расхода	39
Установка	40
Распаковка	40
Размещение и выравнивание	42
Подсоединение к водопроводу	42
Устройство для защиты от протечек воды	43
Слив воды	43
Подсоединение к канализации	44
Неразъемное подключение	44
Вопросы защиты окружающей среды	45
Упаковочные материалы	45
Старая стиральная машина	45
Экологические рекомендации	45
Гарантия	46
Сервисные центры	47

Указания для пользователя

Информация по технике безопасности

Перед первым включением машины

- Безопасность электробытовых приборов AEG/ELECTROLUX соответствует действующим промышленным стандартам и требованиям законодательства в отношении безопасности приборов. Тем не менее, как производители, мы считаем своим долгом дать следующие указания по безопасности. Вам **НЕОБХОДИМО** внимательно ознакомиться с ними перед тем, как приступить к установке и эксплуатации машины.
- Очень важно, чтобы настоящее Руководство хранилось у пользователя машины для будущих консультаций. В случае продажи или передачи данного электробытового прибора другому лицу или, если при переезде на новое место жительства Вы оставляете прибор по своему старому адресу, пожалуйста, обеспечьте передачу Руководства вместе с прибором его новому владельцу с тем, чтобы он мог ознакомиться с правилами его эксплуатации и соответствующими предупреждениями.
- Вам **НЕОБХОДИМО** внимательно ознакомиться с ними перед тем, как приступить к установке и эксплуатации машины.
- Перед первым включением стиральной машины проверьте ее на отсутствие повреждений, вызванных транспортировкой. Никогда не подключайте к инженерным сетям поврежденную машину. При обнаружении каких-либо повреждений обращайтесь к поставщику.
- Если доставка машины была произведена зимой при отрицательных температурах: Перед первым включением стиральной машины дайте ей постоять при комнатной температуре в течение 24 часов.

Общие правила безопасности

- Опасно изменять технические данные изделия или каким-либо образом его модифицировать.
- При стирке с высокой температурой воды стекло дверцы может сильно нагреваться. Не касайтесь его!
- Проверяйте, чтобы домашние животные не забирались в барабан. Проверяйте барабан перед началом использования машины.
- Твердые острые предметы, например, монеты, булавки, заколки, винтики, камни, могут серьезно повредить машину. Не допускайте их попадания в машину.
- Используйте только рекомендованное количество смягчителя тканей и моющего средства. При применении чрезмерного количества моющего средства возможно повреждение ткани. См. рекомендации изготовителя в отношении количества моющих средств.
- Мелкие предметы, такие как носки, носовые платки, пояса и т.д., следует помещать в специальные мешки для стирки или наволочки. При первом включении стирки они могут застрять между баком и барабаном.

- Не стирайте в машине изделия с пластинами из китового уса, одежду с необработанными краями и рваную одежду.
- После использования и перед чисткой и техобслуживанием машины всегда отключайте ее от электросети и закрывайте кран подачи воды.
- Ни при каких обстоятельствах не пытайтесь отремонтировать машину самостоятельно. Ремонт, выполненный некомпетентным лицом, может привести к получению травм или к серьезным повреждениям изделия. Обращайтесь в местный сервисный центр. Всегда настаивайте на использовании оригинальных запчастей.

Установка

- При распаковке машины убедитесь в том, что она не повреждена. В случае сомнений не пользуйтесь машиной, а обратитесь к поставщику.
- Перед началом использования машины следует удалить всю упаковку и снять транспортировочные болты. В противном случае возможно серьезное повреждение машины и другого имущества. См. соответствующий раздел в руководстве пользователя.
- После установки машины на место проверьте, что она не стоит на сетевом шнуре и не передавливает его, а также наливной и сливной шланги.
- Если машина установлена на полу с ковровым покрытием, отрегулируйте высоту ножек машины, чтобы воздух мог свободно циркулировать между ними и полом.
- После установки машины обязательно убедитесь в отсутствии утечек воды из шлангов и соединительных элементов.
- Если машина установлена в помещении, температура в котором может опускаться до отрицательной величины, ознакомьтесь с разделом **“опасность замерзания”**.
- Любые работы по подключению к водопроводу и канализации, необходимые для установки машины, должны выполняться квалифицированным сантехником или компетентным специалистом.
- Любые работы по электрическому подключению, необходимые для установки машины, должны выполняться квалифицированным электриком или компетентным специалистом.

Эксплуатация

- Данная машина предназначена только для бытового применения. Она не должна использоваться в целях, отличных от тех, для которых она предназначена.
- Стирайте только белье, предназначенное для машинной стирки. Следуйте инструкциям, помещенным на этикетке каждой вещи.
- Не перегружайте машину. См. соответствующий раздел в руководстве пользователя.

- Перед стиркой проверьте, чтобы все пуговицы и застежки-молнии на одежде были застегнуты, а в карманах ничего не было. Не стирайте в машине сильно поношенную или рваную одежду; удалите пятна краски, чернил, ржавчины и травы перед стиркой. НЕЛЬЗЯ стирать в машине бюстгалтеры с проволочным каркасом.
- Не рекомендуется стирать в машине вещи, испачканные летучими жидкостями наподобие бензина. Если такие летучие жидкости использовались для чистки одежды, необходимо полностью удалить их с нее перед тем, как класть вещи в машину.
- Никогда не тяните за кабель, чтобы вынуть сетевой шнур из розетки; всегда беритесь за саму вилку.
- Ни в коем случае не эксплуатируйте стиральную машину в случае повреждения ее сетевого шнура или таких повреждений панели управления, рабочего стола или основания, которые открывают доступ во внутреннюю часть машины.

Безопасность детей

- Данная машина не предназначена для эксплуатации детьми и лицами с психологическими, сенсорными и ментальными проблемами, не обладающими достаточным опытом или знаниями, кроме случаев, когда эти лица находятся под присмотром и обучены компетентным специалистом методам безопасного пользования машиной.
- Необходимо присматривать за детьми все время и не разрешать им играть с машиной.
- Упаковочные материалы (например, полиэтиленовая пленка, полистироловые вставки) могут быть опасными для детей - они могут стать причиной удушья! Держите их вне досягаемости детей.
- Храните все моющие средства в надежном месте, недоступном для детей.

- Следите за тем, чтобы дети и домашние животные не забирались в барабан. Для предотвращения такой опасности машина оснащена специальным устройством. Для активации этого устройства поверните по часовой стрелке кнопку с внутренней стороны дверцы (не нажимая ее) так, чтобы паз пришел в горизонтальное положение. При необходимости используйте для этого монету. Для отключения этого устройства, чтобы снова можно было закрыть дверцу, поверните кнопку против часовой стрелки так, чтобы паз оказался в вертикальном положении.

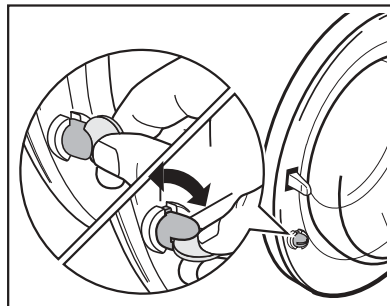

Описание изделия



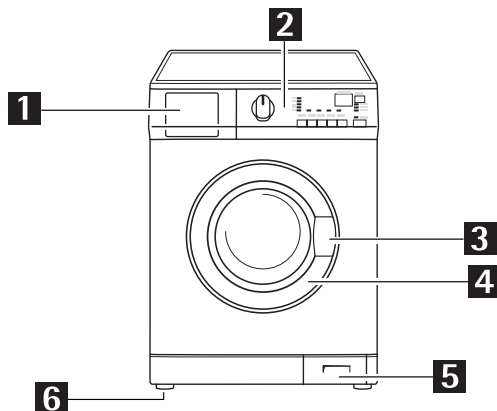

Ваша новая стиральная машина удовлетворяет всем современным требованиям, предъявляемым к эффективной стирке белья, при низком расходе воды, энергии и мощных средств.

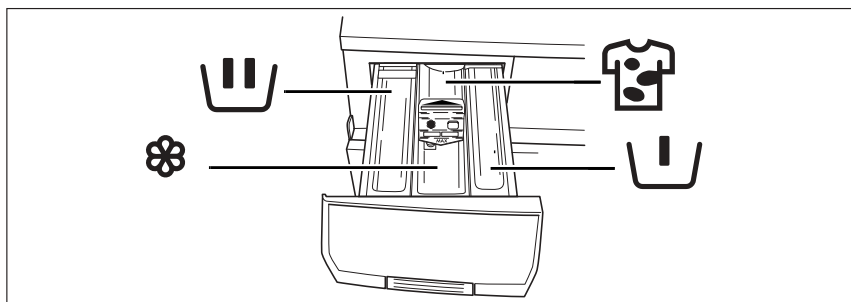

- | | |
|------------------------------------|---|
| 1 Дозатор моющих средств | 4 Табличка технических данных |
| 2 Панель управления | 5 Фильтр сливного насоса |
| 3 Ручка для открытия дверцы | 6 Три регулируемые ножки;
Задняя ножка, расположенная с
левой стороны машины, изменяет
свое положение автоматически |

Дозатор моющих средств



-  Отделение для моющего средства, используемого на этапе **предварительной стирки**
-  Отделение для порошкового или жидкого моющего средства, используемого при **основной стирке**.
-  Отделение для **жидких добавок** (смягчителя тканей, крахмала).
-  Отделение для пятновыводителя, используемого при основной стирке в случае выбора дополнительной функции **Удаление пятен**.

Панель управления

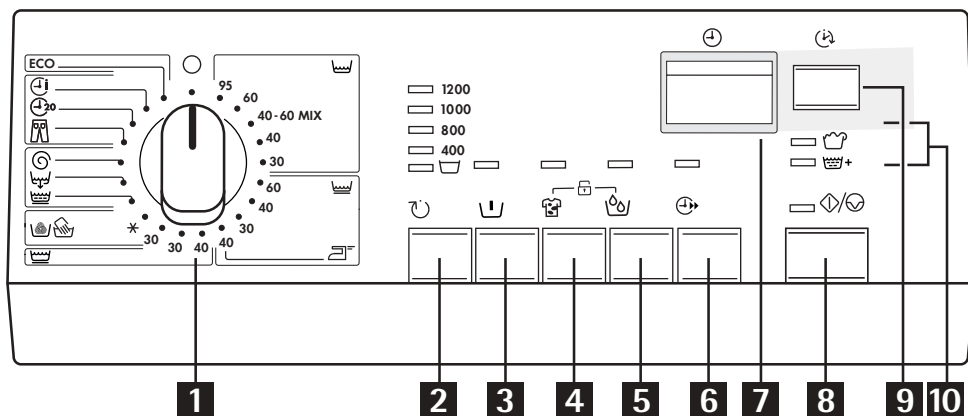

- | | |
|--|---|
| 1 Селектор программ | 6 Кнопка “Быстрая стирка” |
| 2 Кнопка снижения скорости отжима | 7 Дисплей |
| 3 Кнопка “Предварительная стирка” | 8 Кнопка “Старт/Пауза” |
| 4 Кнопка “Удаление пятен” | 9 Кнопка “Отсрочка старта” |
| 5 Кнопка “Гипоаллергенная стирка” | 10 Передозировка/Дополнительное полоскание |

Первое включение

- i** Убедитесь в том, что подключение машины к электросети, водопроводу и канализации выполнено в соответствии с инструкциями по установке.
- i** Удалите из барабана полистироловые вставки и другой упаковочный материал.
- i** Налейте 2 литра воды в отделение для основной стирки [III] дозатора моющих средств для активации ECO-клапана. Затем без белья выполните цикл стирки изделий из хлопка при 95°C, чтобы прочистить бак и барабан. Насыпьте 1/2 мерного стакана стирального порошка в дозатор и запустите машину.

Персонализация

Звуковая сигнализация

Машина оборудована устройством звуковой сигнализации, срабатывающим в следующих случаях:

- выбор программы стирки
- нажатие кнопок выбора функций
- по окончании цикла
- в случае каких-либо неисправностей

При одновременном нажатии кнопок **Предварительная стирка** и **Удаление пятен** и их удерживании в таком положении в течении примерно 6 секунд устройство звуковой сигнализации отключается (звуковой сигнал будет подаваться только в случае неисправности). При повторном нажатии этих двух кнопок устройство звуковой сигнализации включается снова.

Замок от детей

Данная дополнительная функция позволяет Вам оставлять машину без присмотра, не беспокоясь о том, что дети могут повредить ее или сами получить травму.

Эта функция остается активной также и в том случае, если стиральная машина не работает

Существует два различных способа установки этой дополнительной функции:

- до нажатия кнопки **Старт/Пауза**: при этом запуск машины будет невозможен.
- после нажатия кнопки **Старт/Пауза** изменение какой-либо программы или дополнительной функции станет невозможным.

Для включения (отключения) этой дополнительной функции одновременно нажмите и удерживайте в течение примерно 6 секунд кнопки **Удаление пятен** и **Гипоаллергенная стирка** - до тех пор, пока на дисплее не высветится (не погаснет) символ .

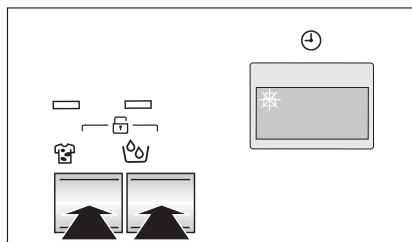

Повседневная эксплуатация

Положите белье в барабан



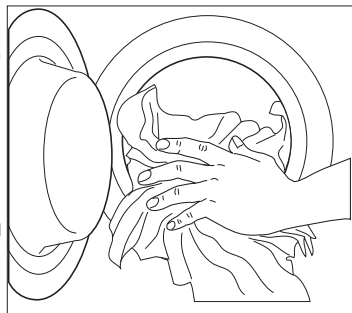

1. Откройте дверцу, осторожно потянув за ее ручку. Кладите белье в барабан по одной вещи, стараясь максимально развернуть каждую.
2. Плотно закройте дверцу. При этом Вы должны услышать щелчок.

Внимание! Следите за тем, чтобы белье не попало в стык между дверцей и резиновой прокладкой.



Отмерьте нужное количество моющего средства и смягчителя тканей

Ваша новая стиральная машина специально разработана для обеспечения сниженного расхода воды, энергии и моющих средств.

1. Вытяните до упора дозатор моющих средств. Отмерьте требуемое количество моющего средства и засыпьте в отделение для основной стирки дозатора  и, если Вы желаете выполнить **предварительную стирку**, засыпьте моющее средство также в отделение дозатора, помеченное символом . Если Вы желаете выполнить операцию по удалению пятен, засыпьте **пятновыводитель** в отделение дозатора, помеченное символом .
2. При необходимости насыпьте смягчитель тканей в отделение дозатора, помеченное символом  (засыпанное количество не должно быть выше метки **MAX** на дозаторе). Осторожно закройте дозатор моющих средств.

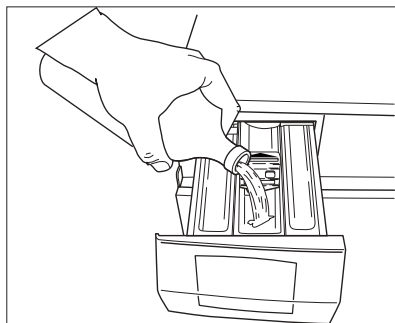
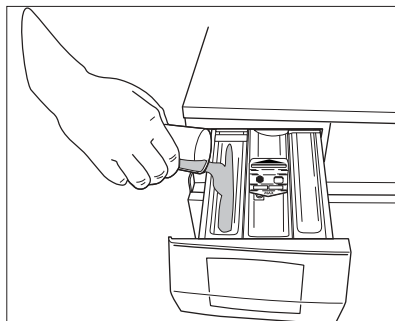

Выберите нужную программу

Вы можете выбрать подходящую программу для любого типа белья, руководствуясь описанием, приведенным в таблицах программ стирки (см. “Программы стирки”).

Поверните селектор программ на нужную программу. Селектор программ определяет тип стирки (например, уровень воды, движение барабана, количество полосканий) и температуру воды в зависимости от типа стираемого белья.

При этом начнет мигать индикаторная лампочка подсветки кнопки **Старт/Пауза**, а дисплей покажет продолжительность выбранной программы.

Селектор программ можно поворачивать как по часовой, так и против часовой стрелки. Положение **O** служит для отмены программы / выключения машины.

По окончании программы селектор программ следует вернуть в положение O для выключения машины.



Внимание!

Если Вы повернули селектор программ на другую программу, когда машина работает, красная индикаторная лампочка **Старт/Пауза** мигнет 3 раза, и на дисплее появится сообщение **Err**, указывающее на неверный выбор. При этом машина не будет выполнять вновь выбранную программу.



Выбор скорости отжима или дополнительной функции “Остановка с водой в баке”

Нажмите несколько раз кнопку **Отжим** для изменения скорости отжима, если Вы хотите, чтобы отжим Вашего белья был выполнен со скоростью, отличной от той, которая предложена стиральной машиной для данной программы.

При этом загорится соответствующая индикаторная лампочка.

Остановка с водой в баке: при выборе этой дополнительной функции вода после последнего полоскания не сливается для предотвращения образования складок на белье. По окончании программы на дисплее мигает , символ  (дверь заблокирована) останется гореть, индикаторная лампочка подсветки кнопки **Старт/Пауза** гаснет, напоминая о необходимости слить воду.

Для слива воды:

- поверните селектор программ на **O**
- выберите программу **Слив** или **Отжим**
- при необходимости уменьшите скорость отжима с помощью соответствующей кнопки
- нажмите кнопку **Старт/Пауза**
- По окончании программы на дисплее будет мигать , Символ  - погаснет, и после этого можно открыть дверцу, что означает, что теперь можно открыть дверцу.

Кнопки выбора дополнительных функций

В зависимости от программы возможно сочетание различных дополнительных функций. Их следует выбирать после выбора нужной программы и до нажатия кнопки **Старт/Пауза**.

При нажатии этих кнопок загораются соответствующие индикаторные лампочки. При их повторном нажатии индикаторные лампочки гаснут.

В случае выбора неверной функции желтая индикаторная лампочка, встроенная в кнопку **Старт/Пауза**, мигнет 3 раза, а на дисплее в течение нескольких секунд будет высвечиваться сообщение **Err**.

Внимание!

О совместимости программ стирки с различными дополнительными функциями см. в разделе **Программы стирки**.

Выбор дополнительной функции Предварительная стирка

Выбирайте эту функцию тогда, когда перед основной стиркой Вы хотите провести предварительную стирку белья при 30°C. Предварительная стирка завершается коротким отжимом в программах для хлопка и синтетики, а в программах для деликатных тканей выполняется только слив.

При этом загорится соответствующая индикаторная лампочка.

Выбор дополнительной функции Удаление пятен

Выбирайте эту функцию для обработки сильно загрязненного или имеющего пятна белья пятновыводителем (увеличенное время основной стирки со стадией оптимизированного удаления пятен). При этом загорится соответствующая индикаторная лампочка.

Эта функция недоступна при температуре стирки меньшей 40°C.

Внимание! Если Вы хотите выполнить ту или иную программу стирки с дополнительной функцией удаления пятен, засыпьте пятновыводитель в отделение .

Выбор дополнительной функции Гипоаллергенная стирка

При нажатии этой кнопки интенсивность стирки будет уменьшена. Машина выполнит одно дополнительное полоскание в программах стирки хлопка и синтетики.

Эта функция рекомендуется для стирки линяющего цветного белья.

Выбор дополнительной функции Менеджер ВреМени



Эта функция позволяет изменять время стирки, автоматически предлагаемое стиральной машиной.

При нажатии этой кнопки загорается соответствующая индикаторная лампочка, а продолжительность стирки уменьшается до величины, соответствующей стирке слабозагрязненного белья.

Дисплей покажет уменьшенную продолжительность стирки. Максимальная загрузка составляет 7 кг для хлопка и 3,5 кг для синтетики и деликатных тканей.

При нажатии этой кнопки загорается соответствующая индикаторная лампочка, а продолжительность стирки уменьшается до величины, соответствующей стирке слабозагрязненного белья или одежды, ношенной в течение непродолжительного времени. Дисплей покажет уменьшенную продолжительность стирки. Максимальная загрузка составляет 3,5 кг для хлопка и 2 кг для синтетики и деликатных тканей.

Дисплей

На дисплей выводится следующая информация:

Продолжительность выбранной программы

После выбора программы на дисплее будет показана ее продолжительность в часах и минутах (например, 2.05). Продолжительность выбранной программы стирки рассчитывается автоматически на основании максимальной загрузки, предусмотренной для каждого типа ткани.

После начала выполнения программы оставшееся до ее окончания время будет обновляться ежеминутно.

Неправильный выбор дополнительной функции

В случае выбора функции, несовместимой с выбранной программой стирки, на дисплее в течение примерно 2 секунд будет высвечиваться сообщение **Err**, а желтая индикаторная лампочка, встроенная в кнопку **Старт/Пауза**, начнет мигать.

Отсрочка

Выбранное значение отсрочки пуска (максимум 20 часов), заданное с помощью соответствующей кнопки, будет высвечиваться на дисплее в течение 3 секунд, затем дисплей вернется в режим индикации продолжительности ранее выбранной программы.

На дисплее появится символ функции "Отсрочка пуска" .



Индикация оставшегося времени отсрочки будет изменяться с шагом 1 час до тех пор, пока эта величина не дойдет до 1 часа, после этого она будет изменяться ежеминутно.

Коды неисправностей





В случае какой-либо неисправности на дисплее может появиться соответствующий код, например **E20** (см. раздел “Если машина не работает”).

Окончание программы

По окончании программы на дисплее мигает ноль, а индикаторная лампочка **→○** и индикаторная лампочка подсветки кнопки **Старт/Пауза** гаснут; это означает, что теперь можно открыть дверцу.

Лампочки индикации хода выполнения программы

На дисплее индикации хода выполнения программ выводятся этапы стирки выбранной программы.



-  Основная стирка
-  полоскания
-  Слив
-  отжим



Символ ДВЕРЦА

Символ **Дверца**  появится на дисплее для указания того, что машина начинает работать, и дверца заблокирована.

Автоматическое символ **Дверца**  указывает, можно ли открыть дверцу:

- символ **Дверца**  светится: дверцу открыть нельзя. Машина выполняет программу стирки.
- символ **Дверца**  погас: дверцу можно открыть. Программа стирки закончилась.

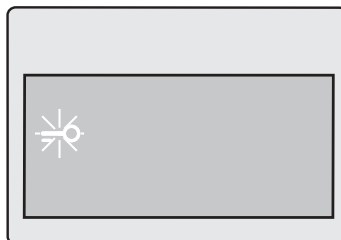

Использование кнопки Старт/Пауза

Для запуска выбранной программы нажмите кнопку **Старт/Пауза**; при этом индикаторная лампочка подсветки этой кнопки замигает красным светом.

Символ **Дверца**  появится на дисплее для указания того, что машина начинает работать, и дверца заблокирована.

Для прерывания выполняемой программы нажмите кнопку **Старт/Пауза**: при этом индикаторная лампочка подсветки этой кнопки начнет мигать красным светом.

Для возобновления работы программы с той точки, в которой она была прервана, снова **нажмите** кнопку **Старт/Пауза**.

В случае выбора неверной функции желтая индикаторная лампочка, встроенная в кнопку **Старт/Пауза**, мигнет 3 раза, а на дисплее в течение примерно 2 секунд будет высвечиваться сообщение **Err**.

Выбор дополнительной функции **Дополнительное полоскание**

Данная машина специально разработана для обеспечения экономии воды. Однако при стирке одежды, используемой людьми с очень чувствительной кожей (испытывающими аллергию к моющим средствам), может потребоваться полоскание белья дополнительным количеством воды (дополнительное полоскание).

Одновременно нажмите кнопки **Скорость отжима** и **Предварительная стирка** и держите их нажатыми несколько секунд: при этом загорится лампочка **Дополнительное полоскание** в группе индикации хода выполнения программы. Данная функция остается включенной. Чтобы отключить ее, снова нажимайте на те же самые кнопки до тех пор, пока не погаснет индикаторная лампочка **Дополнительное полоскание**.

Когда машина выполняет дополнительные полоскания, горит индикаторная лампочка **дополнительное полоскание** .



Если по окончании программы загорается символ  "ПЕРЕДОЗИРОВКА", это означает, что было использовано слишком много моющего средства.

Изменение дополнительной функции или выполняемой программы

Любую дополнительную функцию можно изменить до того, как программа приступила к ее выполнению. Перед внесением в программу любых изменений Вы должны установить машину в паузу, нажав кнопку **Старт/Пауза**.

Изменить текущую программу можно только путем **ее отмены**. Для этого поверните селектор программ на 0, а затем - на новую программу. При этом вода из бака сливаться не будет. Запустите новую программу, снова нажав кнопку **Старт/Пауза**.

Прерывание программы

Для прерывания выполняемой программы нажмите кнопку **Старт/Пауза**, при этом начнет мигать соответствующая индикаторная лампочка. Снова нажмите эту кнопку для возобновления выполнения программы.

Отмена программы

Для отмены выполняемой программы поверните селектор программ в положение О. Теперь Вы можете выбрать новую программу.

Открывание дверцы после начала выполнения программы

Вначале установите машину в паузу, нажав кнопку **Старт/Пауза**.



Дверцу можно открывать.

Если **дверца** остается заблокированной, это означает, что машина уже нагревает воду или вода уже поднялась выше нижнего края дверцы. В этом случае дверцу открыть нельзя.

Если дверца не открывается, но Вам необходимо открыть ее, Вам придется выключить машину, повернув селектор программ в положение О. Через несколько минут дверцу можно будет открыть (**при этом учитите уровень воды и температуру!**).

Окончание программы

Машина останавливается автоматически, при этом индикаторная лампочка подсветки кнопки **Старт/Пауза** гаснет, а на дисплее начинает мигать .

Если выбрана дополнительная функция **Остановка с водой в баке** , символ **ДВЕРЦА**  продолжает гореть, на дисплее начинает мигать , индикаторная лампочка подсветки кнопки **Старт/Пауза** гаснет, а дверца остается заблокированной, указывая на то, что перед тем, как открыть ее, необходимо слить воду.



















Чтобы слить воду, прочтите параграф, посвященный дополнительной функции “Остановка с водой в баке”:

Поверните селектор программ в положение О для выключения машины.

Достаньте белье из барабана и тщательно проверьте, что барабан пуст.

Если Вы больше не будете стирать, закройте кран подачи воды. Оставьте дверцу открытой для предотвращения образования плесени и неприятных запахов.

Программы стирки

Программа/ Температура	Тип белья	Дополнительные функции	Описание программы
 Хлопок 95°-60°	Белый хлопок: например, простыни, скатерти, кухонное белье и т.п.	 	Основная стирка Полоскания Продолжительный отжим максимум 1200 об/мин
 Хлопок 60°-40°-30° 40-60 MIX 40°	Цветной хлопок: рабочая одежда, простыни, столовое белье, нижнее белье, скатерти	 	Основная стирка Полоскания Продолжительный отжим максимум 1200 об/мин
 Синтетика 60°-40°-30°	Синтетика или смешанные ткани: нижнее белье, цветное белье, саморазглаживающиеся кофточки, блузки	 	Основная стирка Полоскания Короткий отжим максимум 1200 об/мин
 Синтетика Легкая глажка  40°	Синтетика, подлежащая щадящей стирке и отжиму.	 	Основная стирка Полоскания Короткий отжим максимум 1200 об/мин
 Деликатные ткани 40°-30°	Изделия из деликатных тканей: например, занавеси	 	Основная стирка Полоскания Короткий отжим максимум 1200 об/мин
 Ручная стирка Шерсть 30°-  (холодная стирка)	Специальная программа для тканей, подлежащих ручной стирке. и специально протестированная программа для шерстяных изделий с этикеткой "чистая новая шерсть, годна для машинной стирки, не дает усадки"		Основная стирка Полоскания Короткий отжим максимум 1200 об/мин

* Дополнительную функцию **Удаление пятен** можно задавать только при температуре от 40°C и выше.









** Дополнительную функцию **Менеджер Времени** нельзя выбрать с программой 40-60 MIX.

Программы стирки

Программа/ Температура	Тип белья	Дополнительные функции	Описание программы
 Щадящее Полоскание	Отдельный цикл полоскания для выстиранных вручную изделий	  	Полоскание Короткий отжим максимум 1200 об/мин
 Слив	Слив воды от последнего полоскания в программе с функцией "Остановка с водой в баке"		Слив воды
 Отжим	Отдельный отжим для всех типов тканей		Слив воды и продолжительный отжим
 Джинсовые вещи 60°-40°-30°- холодная стирка	Специальная программа для стирки одежды из джинсовых тканей, например, брюк, рубашек, курток	  	Полоскание Короткий отжим максимум 1200 об/мин
 20 мин. - 3 кг 30°	Предназначается для слабозагрязненных изделий, кроме шерстяных		Полоскание Короткий отжим максимум 1200 об/мин
 БЫСТРАЯ интенсивная стирка 60°	Предназначается для слабозагрязненных изделий, кроме шерстяных	  	Полоскание Короткий отжим максимум 1200 об/мин
Экономичная программа (ECO) 60°	Экономичная стирка изделий из белого и цветного хлопка, от слабо до сильно загрязненных, например, рубашек, нижнего белья	     	Основная стирка Полоскание Продолжительный отжим максимум 1200 об/мин
	Предназначена для отмены текущей программы или выключения машины		

Тип ткани	Макс. Загрузка
Хлопок	7 кг
Синтетика и деликатные ткани	3,5 кг
Легкая глажка	1,5 кг
Шерсть и ручная стирка	2 кг
Джинсовые вещи	3,5 кг
20 мин. - 3 кг	3 кг
БЫСТРАЯ интенсивная стирка	5 кг
ECO	7 кг

Сведения о программах

Легкая глажка 	<p>При выборе этой программы белье стирается и отжимается очень бережно во избежание образования складок. Это облегчает их глажку. Кроме того, машина выполняет при этом добавочные полоскания.</p>
Щадящее Полоскание 	<p>Отдельный цикл полоскания для выстиранных вручную изделий. Машина выполняет 3 полоскания, за которыми следует заключительный отжим на максимальной скорости. Скорость отжима можно уменьшить, нажимая кнопку "Снижение скорости отжима".</p>
Слив 	<p>Используется для слива воды из машины после последнего полоскания в программах с дополнительной функцией "Остановка с водой в баке". Вначале поверните селектор программ в положение O, затем выберите программу "Слив" и нажмите кнопку "Старт/Пауза".</p>
Отжим 	<p>Отдельный отжим, выполняемый для белья, выстиранного вручную, и по окончании программ с функцией "Остановка с водой в баке". Перед выбором этой программы селектор программ следует повернуть в положение O. Вы можете выбрать скорость отжима для данного типа белья с помощью соответствующей кнопки.</p>
 Джинсовые вещи	<p>С помощью этой программы можно стирать такие вещи, как брюки, рубашки или куртки из джинсовой ткани, а также трикотажные изделия, изготовленные из современных (hi-tech) материалов. (Функция "Дополнительное полоскание" будет активирована автоматически).</p>
 20 мин. - 3 кг	<p>Специальная программа стирки при температуре 30°C с продолжительностью около 20 минут - идеальный вариант для освежения белья: например, всего один раз надетой спортивной куртки или новой одежды.</p>
 Быстрая интенсивная стирка	<p>Программа быстрой стирки, предназначенная для стирки слабозагрязненного белого и цветного белья из хлопка и смешанных тканей.</p>
Эко	<p>Эту программу можно выбирать для слабо- и среднезагрязненного хлопчатобумажного белья. Время стирки будет увеличено, а температура стирки - понижена. Это позволит получить хороший результат при экономии энергии.</p>
	<p>Для отмены программы и выключения машины поверните селектор программ в положение O. Теперь Вы можете выбрать новую программу.</p>

Подготовка к стирке

Сортировка белья

Руководствуйтесь символами на этикетке каждой вещи и инструкциями по стирке, данными изготовителями. Рассортируйте белье следующим образом: белое белье, цветное белье, синтетика, тонкое деликатное белье, изделия из шерсти.

Температура

95° или 90°	для белого хлопчатобумажного и льняного белья средней степени загрязнения (кухонных и столовых скатертей, полотенец, простыней и т. п.).
60°/50°	для нелиняющего цветного белья обычной степени загрязнения (например, рубашек, ночных рубашек, пижам...) из льняных, хлопчатобумажных или синтетических тканей и для слабозагрязненного хлопчатобумажного белого белья (например, нижнего белья).
40°-30° - Холодная стирка	для деликатных вещей (например, занавесей), смешанного белья, включающего синтетику и шерстяные изделия с этикеткой "чистая новая шерсть, годна для машинной стирки, не дает усадки".

Перед загрузкой белья

Никогда не стирайте вместе белое и цветное белье. Во время стирки белое белье может потерять свою белизну.

Новое цветное белье может полинять при первой стирке; поэтому в первый раз его следует стирать отдельно.

Убедитесь, что в белье не осталось металлических предметов (например, заколок, шпилек, булавок).

Застегните наволочки и молнии, крючки и кнопки. Завяжите ремешки или длинные ленты.

Перед стиркой удалите стойкие пятна.

Протрите особо загрязненные участки специальным моющим средством или чистящей пастой.

С особой осторожностью обращайтесь с занавесями. Снимите крючки или завяжите занавеси в мешок или сетку.

Максимальная загрузка

Рекомендованные величины загрузки приведена в таблице программ.

Общие правила:

Хлопок, лен: барабан должен быть полон, но не утрамбован;

Синтетика: барабан должен быть заполнен не более, чем наполовину;

Тонкое белье и шерсть: барабан должен быть заполнен не более, чем на одну треть.

Максимальная загрузка позволяет наиболее эффективно использовать воду и электроэнергию.

Для сильнозагрязненного белья уменьшайте загрузку.

Вес белья

См. ориентировочные значения веса:

купальный халат	1200 г
салфетка	100 г
покрывало	700 г
простыня	500 г
наволочка	200 г
скатерть	250 г
махровое полотенце	200 г
кухонное полотенце	100 г
ночная рубашка	200 г
женские трусы	100 г
толстая мужская рубашка	600 г
мужская рубашка	200 г
мужская пижама	500 г
блузка	100 г
мужские трусы	100 г

Выведение пятен

Некоторые пятна могут не отстираться только водой и моющим средством. Поэтому рекомендуется обработать их перед стиркой.

Кровь: промойте свежие пятна холодной водой. Засохшие пятна следует замочить на ночь со специальным моющим средством, затем потереть их в мыльном растворе.

Масляные краски: смочите пятновыводителем на бензиновой основе, положите вещь на мягкую подстилку и промокните пятно; выполните обработку несколько раз.

Засохшие жирные пятна: смочите скипидаром, положите вещь на мягкую подстилку и кончиками пальцев промокните пятно с помощью хлопчатобумажного тампона.

Ржавчина: используйте растворенную в горячей воде щавелевую кислоту или специальное средство для выведения пятен ржавчины в холодном виде. Будьте осторожны со старыми пятнами ржавчины, так как структура целлюлозы под ними повреждена, и ткань может порваться.

Пятна плесени: обработайте отбеливателем и тщательно сполосните (только для белого и цветного белья, устойчивого к хлору).

Травяные пятна: слегка обработайте мылом, затем отбеливателем (только для белого и цветного белья, устойчивого к хлору).

Шариковая ручка и клей: смочите ацетоном (*), положите вещь на мягкую подстилку и промокните пятно.

Губная помада: смочите ацетоном, как указано выше, затем обработайте пятно денатуратом. Обработайте оставшиеся следы отбеливателем.

Красное вино: замочите с моющим средством, прополощите и обработайте уксусной или лимонной кислотой, затем еще раз прополощите. Обработайте оставшиеся следы отбеливателем.

Чернила: в зависимости от состава чернил сначала смочите пятно ацетоном (*), затем уксусной кислотой; обработайте оставшиеся на белых тканях следы с помощью отбеливателя и затем тщательно прополощите.

Пятна смолы: сначала обработайте пятновыводителем, денатуратом или бензином, затем потрите, используя чистящую пасту.

(*) не используйте ацетон для чистки предметов из искусственного шелка.

Моющие средства и добавки

Хорошие результаты стирки также зависят от выбора моющего средства и правильности его дозировки, это способствует предотвращению излишнего загрязнения окружающей среды.

Несмотря на свою биоразлагаемость, моющие средства содержат вещества, которые при попадании в окружающую среду в большом количестве могут нарушить хрупкое равновесие в природе.

Выбор моющего средства зависит от типа ткани (тонкие деликатные ткани, шерсть, хлопок и т.д.), цвета, температуры стирки и степени загрязнения.

В данной стиральной машине можно использовать все обычно имеющиеся в продаже моющие средства для машинной стирки:

- стиральные порошки для всех типов тканей,
- стиральные порошки для изделий из деликатных тканей (макс. температура 60°C) и шерсти,
- жидкие моющие средства, предпочтительные для низкотемпературных программ стирки (макс. температура 60°C) для всех типов тканей или специально предназначенные для стирки шерстяных изделий.

Моющие средства и добавки следует помещать в соответствующие отделения дозатора моющих средств перед началом выполнения программы стирки.

При использовании концентрированных порошковых или жидких моющих средств следует выбирать программу **без** предварительной стирки.

Заливайте жидкое моющее средство в отделение дозатора, помеченное символом , **непосредственно перед** запуском программы стирки.

Добавки для смягчения или крахмаливания белья следует заливать в отделение дозатора, помеченное символом , перед запуском программы стирки.

Соблюдайте рекомендации изготовителей, касающиеся дозировки соответствующих средств и **не превышайте отметки «MAX» на стенке дозатора.**

Количество используемого моющего средства

Тип и количество моющего средства зависят от типа ткани, величины загрузки, степени загрязнения белья и жесткости используемой воды.

Следуйте указаниям изготовителя моющего средства по дозировке.

Используйте меньшее количество моющего средства если:

- Вы стираете небольшое количество белья,
- белье слабо загрязнено,
- во время стирки образуется много пены.

Степень жесткости воды

Жесткость воды измеряется в так называемых градусах жесткости. Информацию о жесткости воды в вашем районе можно получить в службе водоснабжения или от местных органов власти.

Примечание: Смягчитель воды следует добавлять при стирке в воде со средней-высокой жесткостью (начиная со степени жесткости II). Следуйте указаниям изготовителя. После этого моющее средство можно дозировать согласно степени жесткости воды I (= мягкая вода).

Уровень	Тип	Степень жесткости воды	
		по немецкой шкале °dH	по французской шкале °ТН.
1	мягкая	0-7	0-15
2	средняя	8-14	16-25
3	жесткая	15-21	26-37
4	очень жесткая	> 21	> 37

Этикетки на белье с указаниями по стирке

Очень часто на белье есть этикетки с указаниями по стирке.

НОРМАЛЬНАЯ СТИРКА  СТИРКА  БЕРЕЖНАЯ СТИРКА	 Стирка при 95°	 Стирка при 60°	 Стирка при 40°	 Стирка при 30°	 Ручная стирка	 Не стирать в воде
		  	 			

 ОТБЕЛИВАНИЕ	 Можно отбеливать в холодной воде	 Не отбеливать
--	---	--

 ГЛАЖЕНИЕ	 Гладить при 200° макс.	 Гладить при 150° макс.	 Гладить при 110° макс.	 Не гладить
---	--	--	--	---

 ХИМЧИСТКА	 Химчистка любым растворителем	 Химчистка бензином, чистым спиртом перхлоратом, R111 - R113	 Химчистка бензином, чистым спиртом, R113	 Не подлежит химчистке
--	---	---	---	---

 СУШКА	 Сушка в разостланном виде	 Сушка без отжима	 Сушка на плечиках	 Нормальная температура  Низкая температура	 Не сушить в машине
--	--	--	---	--	--

Чистка и уход

Вы должны **ОТСОЕДИНИТЬ** машину от электрической сети прежде, чем приступать к каким-либо операциям по чистке или уходу.

Удаление накипи

Используемая нами вода обычно содержит соли кальция. Поэтому рекомендуется периодически использовать в машине порошок для смягчения воды. Выполняйте такую операцию не во время стирки и в соответствии с указаниями изготовителя смягчающего порошка.

Это поможет предотвратить образование известковых отложений.

После каждой стирки

Оставляйте дверцу открытой на некоторое время. Это поможет предотвратить образование плесени и затхлого запаха внутри машины. Оставляя дверцу открытой после стирки, Вы способствуете также увеличению срока службы прокладки дверцы.

Профилактическая стирка

Выполнение стирки с низкой температурой может привести к скоплению остатков внутри барабана.

Мы рекомендуем регулярно выполнять так называемую профилактическую стирку.

При выполнении профилактической стирки:

- В барабане не должно быть белья.
- Выберите программу стирки хлопка с наиболее высокой температурой.
- Используйте обычное количество моющего средства; им должен быть стиральный порошок с биологическими свойствами.

Чистка машины снаружи

Мойте корпус машины снаружи только водой с мылом, затем хорошо протрите его.

Внимание: не используйте для чистки корпуса машины денатурат, растворители или другие подобные средства.

Дозатор моющих средств

Дозатор моющих средств следует регулярно чистить.

1. Снимите дозатор моющих средств, сильно потянув его на себя.

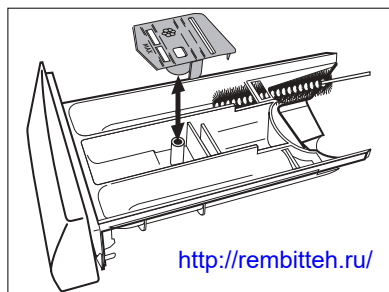

2. Выньте вставку из среднего отделения дозатора.
3. Промойте водой все детали дозатора.
4. Установите вставку в дозатор, нажав на нее до упора, и убедитесь, что она плотно встала на место.
5. Прочистите щеткой все детали машины, особенно, форсунки в верхней части бака.
6. Установите дозатор моющих средств на направляющие и задвиньте его внутрь машины.

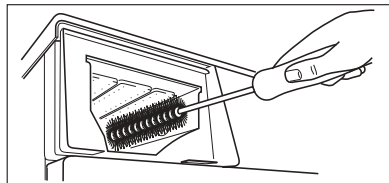

Чистка барабана

Отложения ржавчины в барабане могут образоваться вследствие попадания в барабан вместе с бельем ржавых посторонних предметов или вследствие высокого содержания железа в водопроводной воде.

Внимание! Не используйте для чистки барабана чистящие средства имеющую кислотную основу или содержащие хлор, а также металлические губки.

1. Удаляйте следы ржавчины на стенках барабана с помощью средства для чистки изделий из нержавеющей стали.
2. Выполните цикл стирки без белья для удаления остатков чистящих средств. Программа: ХЛОПОК/ЛЕН 95, нажмите кнопку **Менеджер Времени** и добавьте примерно 1/4 мерного стакана моющего средства.

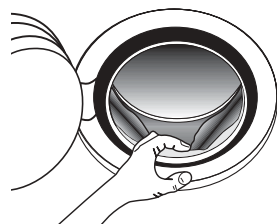

Прокладка дверцы

Периодически проверяйте прокладку дверцы и удаляйте посторонние предметы, которые могут застрять в ней.

Фильтр сливного насоса

Фильтр сливного насоса следует проверять регулярно, особенно, если

- машина не выполняет слив и/или отжим
- при сливе машина издает странный шум, вызванный попаданием таких предметов, как булавки, монеты и т.д., блокирующих насос.

В этом случае действуйте следующим образом:

1. Отключите машину от электросети.
2. При необходимости подождите, чтобы вода остыла.
3. Откройте дверцу фильтра.
4. Поставьте рядом с фильтром тазик для сбора воды, которая может вытечь.

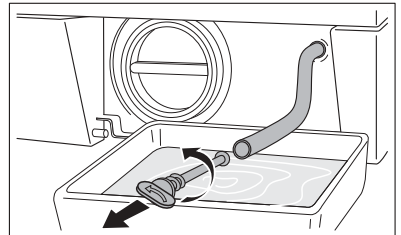
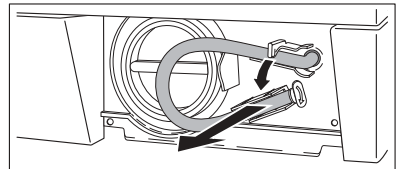
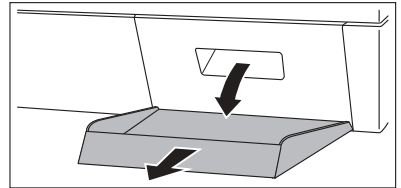

5. Выньте шланг аварийного слива, поместите его конец в поставленный тазик и снимите с него крышку.
6. Когда вода перестанет литься, открутите крышку фильтра и извлеките его. Всегда держите под рукой тряпку, чтобы вытереть воду, которая может пролиться при снятии фильтра.
7. Проворачивая фильтр, извлеките все посторонние предметы.

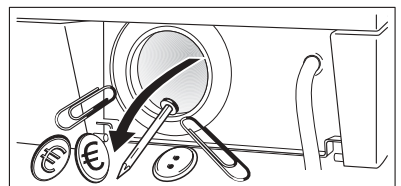
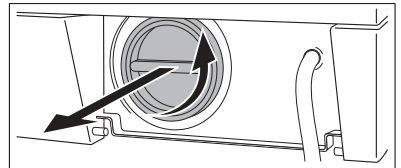

8. Наденьте крышку на шланг аварийного слива и установите его на свое место.
9. Закрутите фильтр до упора.
10. Закройте дверцу фильтра сливного шланга.

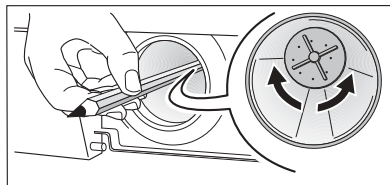

ПРЕДУПРЕЖДЕНИЕ!

При работающей машине в зависимости от выбранной программы в сливном насосе может быть горячая вода. Никогда не снимайте крышку фильтра сливного насоса во время стирки, всегда дожидайтесь, чтобы машина завершила цикл и слила воду. При установке крышки на место убедитесь, что она плотно затянута во избежание утечек и возможности откручивания ее маленькими детьми.

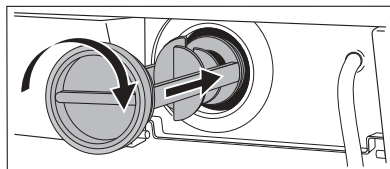

Фильтр наливного шланга

Если Вы заметили, что на заполнение машины уходит больше времени, чем раньше, проверьте, не забит ли наливной шланг.

1. Закройте кран подачи воды.
2. Открутите шланг от крана.
3. Прочистите фильтр в шланге жесткой щеткой.
4. Снова прикрутите наливной шланг к крану.

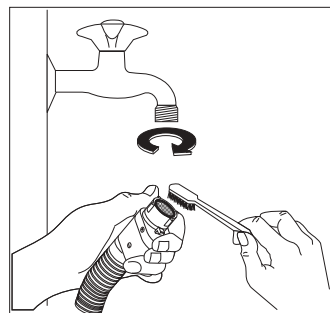

Аварийный слив

Если вода не сливается, для осуществления слива действуйте следующим образом:

1. Выньте вилку сетевого шнура машины из розетки;
2. Закройте кран подачи воды;
3. При необходимости подождите, чтобы вода остыла;
4. Откройте дверцу фильтра;
5. Поставьте на пол тазик и поместите в него конец шланга аварийного слива. Снимите крышку шланга. Под действием силы тяжести вода станет стекать в тазик. Когда тазик наполнится, снова наденьте крышку на шланг. Вылейте воду из тазика. Повторяйте эту процедуру до окончания слива воды;
6. При необходимости прочистите фильтр, как описано выше;

7. Закройте шланг крышкой и установите его на свое место;
8. Снова прикрутите фильтр и закройте дверцу.

Предотвращение замерзания

Если машина установлена в помещении, температура в котором может опускаться ниже 0°C, действуйте следующим образом:

1. Закройте кран подачи воды и открутите от него наливной шланг.
2. Поставьте на пол тазик, поместите в него концы наливного шланга и шланга аварийного слива и дайте воде полностью стечь.
3. Снова прикрутите к крану наливной шланг и установите на свое место шланг аварийного слива, вновь надев на него крышку.

При выполнении вышеописанных операций, оставшаяся в машине вода будет слита, что предотвратит образование льда и, следовательно, поломку компонентов машины.

При следующем включении машины убедитесь, что температура окружающей среды выше 0°C.

Внимание! Каждый раз при сливе воды с помощью шланга аварийного слива Вы должны налить 2 литра воды в отделение основной стирки дозатора моющих средств и затем выполнить программу слива. Это приведет в действие ЭКО-клапан, предотвратив неиспользование части моющего средства при следующей стирке.

Если машина не работает





Некоторые неисправности, вызванные отсутствием простого ухода или недосмотром, можно легко устранить самим, не обращаясь в сервисный центр. Перед тем, как обращаться в авторизованный сервисный центр, пожалуйста выполните нижеуказанные проверки.

Во время работы машины желтым светом может замигать индикаторная **лампочка “Старт/Пауза”**, при этом на дисплее появится один из кодов неисправности; в то же время каждые 20 секунд будет звучать зуммер, указывающий, что машина не работает:

- **E10** : Неисправность подачи воды
- **E20** : Неисправность слива воды
- **E40** : Открыта дверца
- **EFD**: Сработала система защиты от затопления.

Устранив причину неисправности, нажмите кнопку **“Старт/Пауза”** для возобновления выполнения программы. Если после всех проверок неисправность остается, обратитесь в авторизованный сервисный центр.

Неисправность	Возможная причина/ Устранение
<p>Стиральная машина не запускается:</p>	<p>Дверца не закрыта. <i>E40</i></p> <ul style="list-style-type: none"> • Плотно закройте дверцу. <p>Вилка вставлена в розетку неверно.</p> <ul style="list-style-type: none"> • Вставьте вилку сетевого шнура в розетку. <p>В розетке отсутствует напряжение.</p> <ul style="list-style-type: none"> • Проверьте электрическую сеть у себя в квартире. <p>Перегорел предохранитель на главном распределительном щите.</p> <ul style="list-style-type: none"> • Замените предохранитель. <p>Селектор программ установлен неверно и не нажата кнопка “Старт/Пауза”.</p> <ul style="list-style-type: none"> • Поверните селектор программ и снова нажмите кнопку “Старт/Пауза”. <p>Выбрана отсрочка пуска.</p> <ul style="list-style-type: none"> • Если Вы хотите, чтобы стирка белья началась немедленно, отмените отсрочку пуска.
<p>Машина не заполняется водой:</p>	<p>Закрыт кран подачи воды. <i>E10</i></p> <ul style="list-style-type: none"> • Откройте кран подачи воды. <p>Наливной шланг передавлен или сильно перегнут. <i>E10</i></p> <ul style="list-style-type: none"> • Проверьте подсоединение наливного шланга. <p>Забит фильтр в наливном шланге. <i>E10</i></p> <ul style="list-style-type: none"> • Прочистите фильтр наливного шланга. <p>Неплотно закрыта дверца. <i>E40</i></p> <ul style="list-style-type: none"> • Плотно закройте дверцу.

Неисправность	Возможная причина/ Устранение
<p>Машина заполняется водой и сразу же производится слив:</p>	<p>Конец сливного шланга расположен слишком низко.</p> <ul style="list-style-type: none"> См. соответствующий параграф в разделе “Подключение к канализации”.
<p>Машина не выполняет слив и/или отжим:</p>	<p>Сливной шланг передавлен или сильно перегнут. E20</p> <ul style="list-style-type: none"> Проверьте правильность подсоединения сливного шланга. <p>Забит фильтр сливного насоса. E20</p> <ul style="list-style-type: none"> Прочистите фильтр сливного насоса. <p>Выбрана дополнительная функция </p> <ul style="list-style-type: none"> Отключите дополнительную функцию  <ul style="list-style-type: none"> Выберите дополнительную функцию  или  <p>Белье неравномерно распределено в барабане.</p> <ul style="list-style-type: none"> Перераспределите белье в барабане.
<p>Вода на полу:</p>	<p>Использовано слишком много моющего средства или средство неверного типа (вызывающее избыточное пенообразование).</p> <ul style="list-style-type: none"> Уменьшите количество моющего средства или используйте моющее средство другого типа. <p>Проверьте, нет ли утечек в соединительных деталях наливного шланга. Утечка воды из шланга не всегда заметна визуально; поэтому проверьте, не мокрый ли он.</p> <ul style="list-style-type: none"> Проверьте подсоединение наливного шланга. <p>Поврежден сливной шланг.</p> <ul style="list-style-type: none"> Замените его на новый. <p>После чистки насоса шланг аварийного слива не был закрыт крышкой.</p> <ul style="list-style-type: none"> Наденьте крышку на шланг аварийного слива и установите его на свое место.
<p>Неудовлетворительные результаты стирки:</p>	<p>Было использовано слишком мало моющего средства или же использованное средство не подходит для данной машины.</p> <ul style="list-style-type: none"> Увеличьте количество моющего средства или используйте моющее средство другого типа. <p>Стойкие пятна не были обработаны перед стиркой.</p> <ul style="list-style-type: none"> Используйте имеющиеся в торговле средства для выведения стойких пятен. <p>Задана неподходящая температура.</p> <ul style="list-style-type: none"> Проверьте, правильно ли Вы задали температуру. <p>Слишком большая загрузка белья.</p> <ul style="list-style-type: none"> Положите в барабан меньшее количество белья.

Неисправность	Возможная причина/Способ устранения
Дверца не открывается:	<p>Выполнение программы не закончено.</p> <ul style="list-style-type: none"> • Дождитесь завершения цикла стирки. <p>Не сработала система разблокировки дверцы.</p> <ul style="list-style-type: none"> • Подождите несколько минут. <p>Вода в барабане.</p> <ul style="list-style-type: none"> • Выберите программу слива или отжима, чтобы слить воду.
Машина вибрирует или шумит:	<p>Не удалены транспортировочные болты и элементы упаковки.</p> <ul style="list-style-type: none"> • Проверьте правильность установки машины. <p>Не отрегулирована высота ножек</p> <ul style="list-style-type: none"> • Проверьте правильность выравнивания машины. <p>Белье неравномерно распределено в барабане.</p> <ul style="list-style-type: none"> • Перераспределите белье в барабане. <p>Возможно, в барабане слишком мало белья.</p> <ul style="list-style-type: none"> • Загрузите в машину больше белья.
Отжим начинается с опозданием или не выполняется:	<p>Электронное устройство контроля дисбаланса сработало из-за неравномерного распределения белья в барабане. Белье будет перераспределено равномерно за счет изменения направления вращения барабана. Это может происходить несколько раз до тех пор, пока дисбаланс не исчезнет и окажется возможным нормальный отжим. Если в течение нескольких минут белье в барабане не распределится равномерно, машина не будет выполнять отжим.</p> <ul style="list-style-type: none"> • Перераспределите белье в барабане.
Машина издает необычный шум:	<p>Машина оборудована двигателем, издающим необычный шум по сравнению с двигателями других типов. Новый двигатель обеспечивает плавный пуск и более равномерное распределение белья в барабане при отжиме, а также большую устойчивость машины.</p>
В машине не видна вода:	<p>Машины, разработанные с использованием современных технологий, работают очень экономично и потребляют мало воды без снижения качества стирки.</p>

Если Вы не можете определить или устранить причину неисправности, обращайтесь в наш сервисный центр. Перед тем как звонить туда, запишите для себя модель, серийный номер и дату приобретения машины: эти сведения потребуются специалистам сервисного центра.

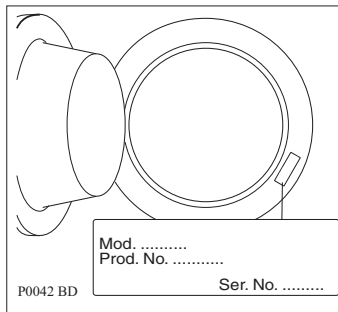

Технические данные

Габариты	Ширина	60 см
	Высота	85 см
	Глубина	63 см
	(включая дверцу)	
Электрическое подключение Напряжение - Общая мощность - Предохранитель	Информация по электрическому подключению представлена на табличке с техническими данными, расположенной на внутренней стороне дверцы машины	
Давление в водопроводной системе	Минимум	0,05 МПа
	Максимум	0,8 МПа
Максимальная загрузка	Хлопок	7 кг
Скорость отжима	Максимум	1200 об/мин



Норма расхода

Программа	Вода (литры)	Потребление энергии (в кВтч)	Продолжительность программы (минуты)
Белый хлопок 95°	65	2,15	Продолжительность программ высвечивается на дисплее на панели управления.
Хлопок 60°	62	1,4	
Хлопок 40°	62	0,75	
Синтетика 60°	57	1,0	
Легкая глажка 40°	63	0,45	
Деликатные ткани 40°	63	0,6	
Шерсть/Ручная стирка 30°	61	0,25	
Полоскание	59	0,05	
Слив	-	-	
Отжим	-	-	
Джинсовые вещи 60°	57	0,9	
20 мин - 3 кг 30°	39	0,18	
Быстрая интенсивная стирка 60°	50	1,05	
Эко 60° (*)	49	1,19	



Приведенные в данной таблице данные по расходу являются только ориентировочными, так как они могут изменяться в зависимости от количества и типа белья, температуры водопроводной воды и температуры окружающей среды. Они приведены для самой высокой температуры, допускаемой для каждой программы стирки.



(*) Программа “Хлопок Есо 60°С” с загрузкой 7 кг - это эталонная программа для данных, указанных в табличке энергопотребления, в соответствии со стандартами ЕЕС 92/75.

Установка

Распаковка

Все транспортировочные болты и элементы упаковки должны быть сняты перед началом эксплуатации машины.

Рекомендуем Вам сохранить все транспортировочные приспособления для того, чтобы их можно было снова использовать в случае новой транспортировки машины.

1. После снятия всей упаковки положите машину на заднюю панель, чтобы вынуть полистироловую прокладку из ее основания.

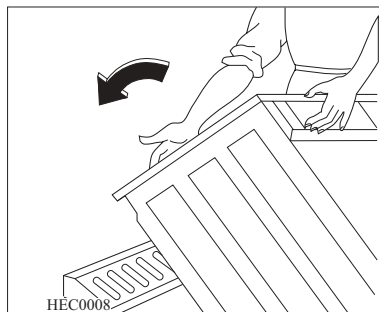

2. Отсоедините шнур питания и сливной шланг от разъемов на задней панели стиральной машины.

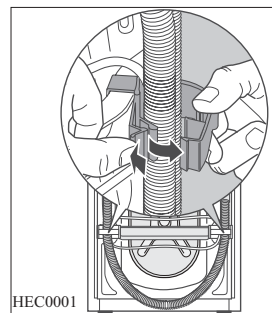

3. С помощью гаечного ключа, входящего в комплект поставки, открутите и снимите центральный задний болт **A**.

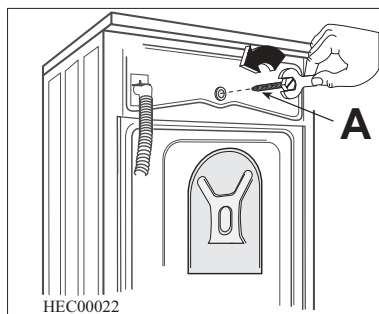

4. Открутите и снимите два больших задних болта **В** и шесть маленьких болтов **С**.

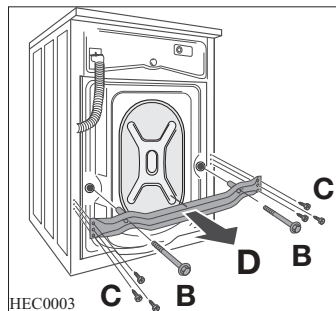

5. Снимите скобу **D** и закрутите шесть маленьких болтов **С**. Выньте соответствующую пластмассовую шайбу **Е**.

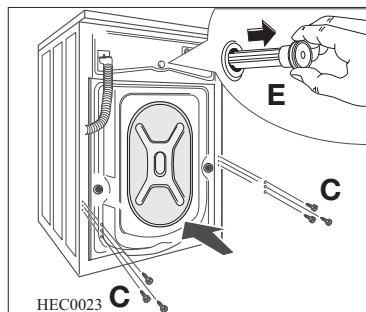

6. Откройте дверцу машины, достаньте наливной шланг из барабана и снимите полистироловую вставку, прикрепленную к прокладке дверцы.

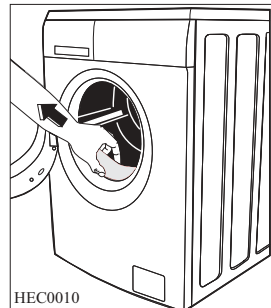

7. Вставьте в маленькое верхнее и в два большие отверстия соответствующие пластиковые заглушки, находящиеся в одном пакете с руководством пользователя.

8. Подсоедините наливной шланг так, как описано в параграфе “Подсоединение к водопроводу”.

Все пластиковые заглушки поставляются вместе с машиной и находятся в пакете с Руководством по эксплуатации.

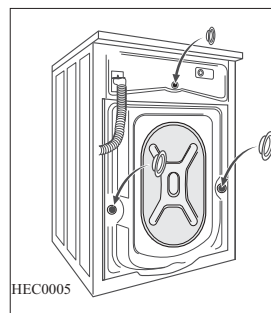

Размещение и выравнивание

Установите машину на ровный твердый пол.

Убедитесь, что ковры, дорожки и т.д. не препятствуют циркуляции воздуха вокруг машины.

При установке машины на полу из кафельной плитки кладите между машиной и полом резиновый коврик.

Не пытайтесь исправить неровности пола, подкладывая под машину куски дерева, картона или аналогичных материалов.

Если исключить установку машины рядом с газовой духовкой или работающей на угле печью не представляется возможным, то между двумя приборами необходимо установить изоляционную панель, покрытую алюминиевой фольгой со стороны печи или духовки.

Машину не следует устанавливать в помещениях, в которых температура может опуститься ниже 0.

Наливной и сливной шланг не должны быть перегнуты.

Убедитесь, что машина установлена таким образом, чтобы в случае возникновения какой-либо неисправности специалист мог получить к ней свободный доступ.

Тщательно выровняйте машину, вкручивая или выкручивая регулируемые ножки. Никогда не подкладывайте картон, куски дерева или тому подобные материалы для компенсации неровностей пола.

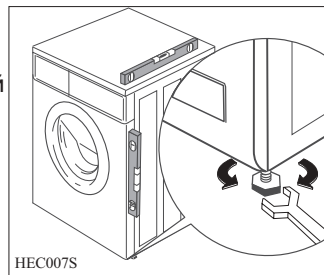

Ножка с автоматически изменяемым положением: Ножка, расположенная слева на задней стороне стиральной машины, служит амортизатором; вот почему под нагрузкой машина проседает на левый нижний угол. Ножка с автоматически изменяемым положением обеспечивает неподвижность машины даже при высоких скоростях отжима. Обычно эта ножка не требует какой-либо регулировки.

Подсоединение к водопроводу

Наливной шланг входит в комплект поставки и находится внутри барабана машины.

Не применяйте для соединения ранее использовавшиеся шланги.

Машину следует подсоединять к крану подачи холодной воды.

1. Откройте дверцу машины и достаньте наливной шланг.
2. Подсоедините конец шланга, выполненный в виде угла, к машине.

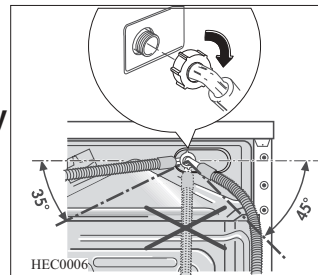

Не размещайте наливной шланг ниже машины. Разверните шланг влево или вправо в зависимости от расположения водопроводного крана относительно машины.

3. Отрегулируйте положение шланга, ослабив зажимную гайку. Отрегулировав положение шланга, не забудьте плотно затянуть зажимную гайку для предотвращения утечек.
4. Присоедините наливной шланг к водопроводному крану с резьбой 3/4. Всегда используйте шланг, поставляемый вместе со стиральной машиной.

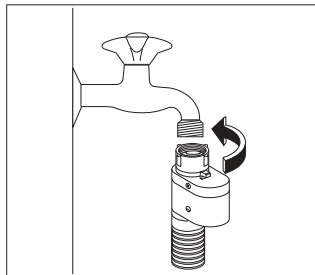

Установка машины должна выполняться в соответствии с требованиями местных строительных норм и норм по водоснабжению. Для надежной работы машины минимальное давление воды в водопроводе должно быть равным 0,05 МПа.

Если Вы не можете подать на машину холодную воду непосредственно из крана, Вы можете подключить ее к накопительному баку с холодной водой. Перепад высот между входным патрубком машины и дном накопительного бака должен быть не менее некоторой минимальной величины.

Устройство для защиты от протечек воды

Наливной шланг снабжен устройством для защиты от протечек воды, которые могут возникнуть в результате естественного старения шланга. О возникновении такой неисправности предупреждает появление красного сектора в окне "А". В этом случае закройте водопроводный кран и обратитесь в ближайший авторизованный сервисный центр за новым шлангом.

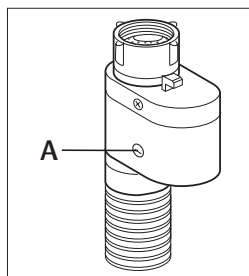

Слив воды

Конец сливного шланга можно устанавливать тремя способами:

Подвесить над краем раковины, используя пластмассовую направляющую, входящую в комплект поставки машины.

В этом случае убедитесь, что шланг не соскочит во время слива воды.

Для обеспечения этого шланг можно привязать к крану куском шпагата или прикрепить к стене.

Подключить к ответвлению сливной трубы раковины. Это ответвление должно находиться над сифоном раковины так, чтобы высота места сгиба шланга от пола составляла не менее 60 см.

Ввести непосредственно в сливную трубу на высоте не менее 60 см, но не более 90 см.

Конец сливного шланга обязательно должен быть **вентилируемым**, т.е. внутренний диаметр сливной трубы должен быть шире внешнего диаметра сливного шланга.

Сливной шланг не должен иметь перегибов.

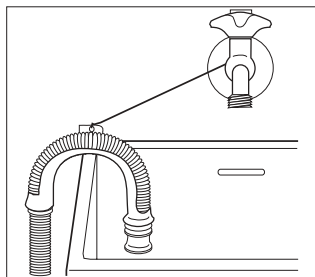

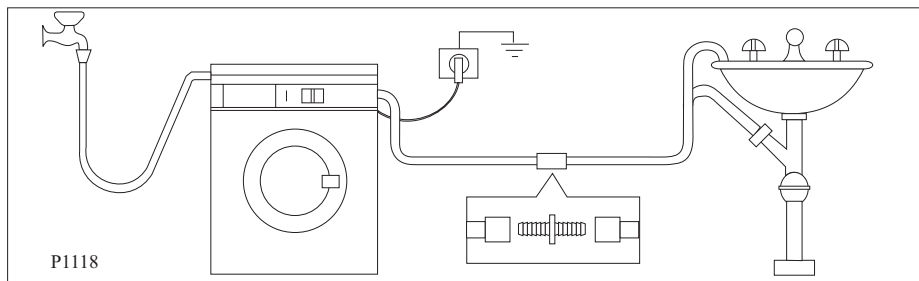

Внимание!

Длина сливного шланга составляет 4 метра. Дополнительный сливной шланг и соединительный элемент можно приобрести в авторизованном сервисном центре.

Подключение к электросети

Машина рассчитана на питание от однофазной сети переменного тока напряжением 230 В и частотой 50 Гц.

Убедитесь, что электрическая сеть у Вас дома в состоянии выдержать максимальную мощность, потребляемую машиной, (2,2 кВт); при этом следует учесть и другие эксплуатируемые Вами электроприборы.



Включайте машину в заземленную розетку.



Изготовитель не несет ответственности за ущерб или травмы, причиненные несоблюдением вышеприведенных указаний по безопасности.

Неразъемное подключение

В случае неразъемного подключения машины к электрической сети, на участке линии между прибором и электрической сетью необходимо предусмотреть установку двухполюсного выключателя с расстоянием не менее 3 мм между разомкнутыми контактами. Характеристики выключателя должны соответствовать действующим местным электрическим нормам.

Срабатывание выключателя не должно вызывать прерывание желто-зеленого заземляющего провода.

Подключение машины к электрической сети должно выполняться квалифицированным электриком.



После установки машины к сетевому шнуру должен иметься свободный доступ.



В случае необходимости замены сетевого шнура она должна быть выполнена авторизованным сервисным центром.



Вопросы защиты окружающей среды

Упаковочные материалы

Материалы, помеченные символом , подлежат вторичной переработке.

>PE<= полиэтилен

>PS<= полистирол

>PP<= полипропилен

Это означает, что они могут быть подвергнуты повторной переработке при условии, что выбрасывая их, Вы поместите их в специальные контейнеры для сбора таких отходов.

Старая стиральная машина

При утилизации Вашей старой машины сдавайте ее в специально отведенные места для утилизации бытовых приборов. Способствуйте поддержанию чистоты у себя в стране!



Символ  на самом изделии или на упаковке указывает, что при утилизации данного изделия с ним нельзя обращаться как с обычными бытовыми отходами. Вместо этого, его следует сдавать в соответствующий пункт приемки электрического и электронного оборудования для последующей утилизации. Обеспечив правильную утилизацию данного изделия, Вы сможете предотвратить потенциальные негативные последствия для окружающей среды и здоровья человека, которые могли бы иметь место в противном случае. Более подробную информацию о повторной переработке данной машины Вы можете получить у местных властей, у организации по утилизации отходов, а также в магазине, в котором Вы приобрели машину.

Экологические рекомендации

Для экономии воды, энергии и с целью бережного отношения к окружающей среде рекомендуем Вам выполнять следующие рекомендации:

- Белье обычной степени загрязнения можно стирать без предварительной стирки для экономии моющих средств, воды и времени (это означает и меньшее загрязнение окружающей среды!).
- Машина работает более экономично при полной загрузке.
- При должной обработке пятна и небольшие загрязнения могут быть удалены перед стиркой; тогда белье можно стирать при более низкой температуре.
- Отмеряйте моющее средство в зависимости от жесткости воды, степени загрязнения и количества стираемого белья.